

# PC Lock Combination (PC락\_다이얼)

## User Guide

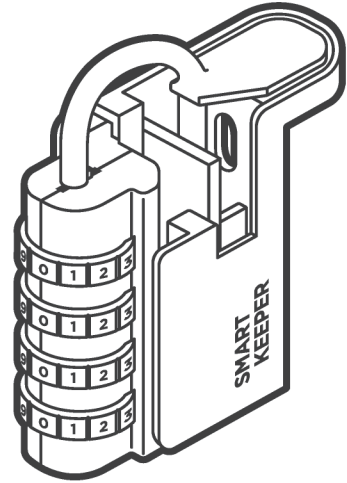

**SMARTKEEPER**  
ESSENTIAL

### PC Lock

The PC Lock is an anti-theft device designed to prevent the opening of the side panel of a desktop computer. It protects the internal components and the computer from unauthorized manipulation or theft.  
데스크탑 사이드패널의 개방을 방지하고, 컴퓨터의 주요자원(HDD, RAM등)을 보호하며, 와이어를 연결하여 컴퓨터 본체를 도난으로부터 방지할 수 있도록 설계된 물리보안장비. 다이얼 방식으로 별도의 키가 필요하지 않다.

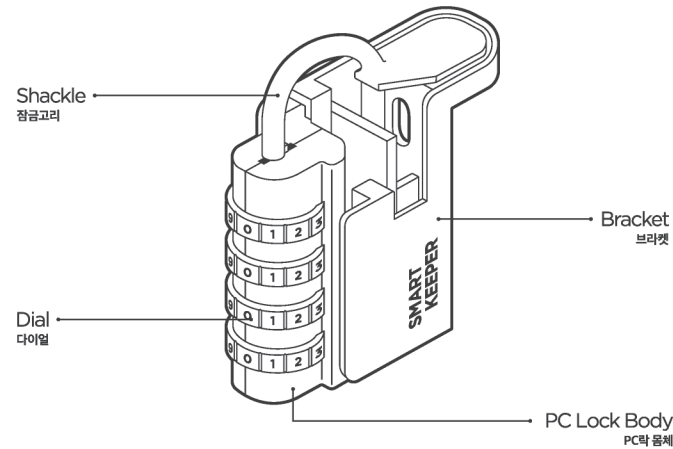

#### Component

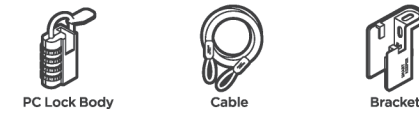

Component	Specification
PC Lock	Width x Height x Length(Depth) : 19.3 x 50.1 x 54.3 mm (0.76 x 1.97 x 2.14 in) Weight : 91g (3.21oz)
Cable	Length x Thickness : 2m x 3mm Weight : 79g (2.78oz)

### Installation

#### 설치방법

**① Please Note**

- The space between the screw and the edge of the desktop's panel should be less than 0.63 inches (16mm).
- 나사에서 모서리까지 폭이 16mm 이상이면 적용이 불가능합니다.

**①** Check to ensure that the bracket is correctly attached to the screw.  
PC 본체 측면패널을 고정하는 볼트를 풀고, 하단 브라켓을 볼트홀에 위치시킨 후 나사를 조여줍니다.

**②** Check to ensure that the bracket is correctly attached to the screw.  
브라켓이 잘 고정되었는지 나사를 확인합니다.

**③** As illustrated, insert the PC Lock body into the bracket.  
그림과 같이 설치된 브라켓에 PC락 몸체를 결합합니다.

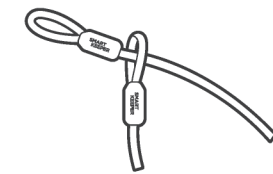

**④** Once the cable has been attached to a fixture, please insert it through its other end as illustrated.  
케이블을 기둥과 같은 고정물에 감은 후, 그림과 같이 고리를 통과시켜 줍니다.

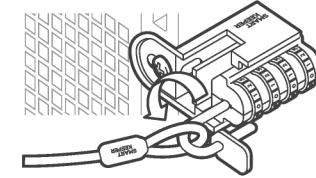

**⑤** Insert the cable into the shackle before rotating it 180 degrees towards the bracket.  
통과된 케이블의 고리부분을 PC락의 잠금고리에 넣고, 브라켓 방향으로 회전시킵니다.

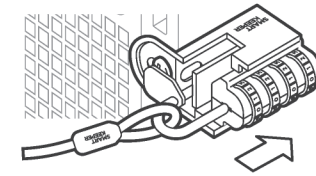

**⑥** Press the shackle into the bracket.  
회전시킨 잠금고리를 밀어넣습니다.

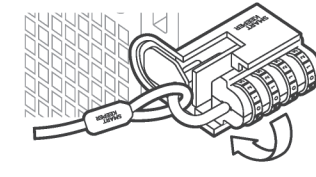

**⑦** Rotate the dials to complete the installation.  
다이얼을 돌려서 번호를 변경하고 설치를 완료합니다.

### Uninstall (Removal)

#### 설치해제

**①** Rotate the dials to match the correct combination before pulling the shackle out.  
다이얼을 설정한 비밀번호대로 변경하고, 잠금고리를 당겨 잠금을 해제합니다.

**②** Remove the cable from the shackle.  
잠금고리에 삽입되어 있던 케이블을 해제합니다.

**③** Pull the PC Lock body out of the bracket.  
삽입된 PC락 몸체를 브라켓에서 해제합니다.

**④** Unscrew and remove the bracket.  
볼트를 풀고, 브라켓을 해제합니다.

### SMARTKEEPER ESSENTIAL Anti-Theft Products

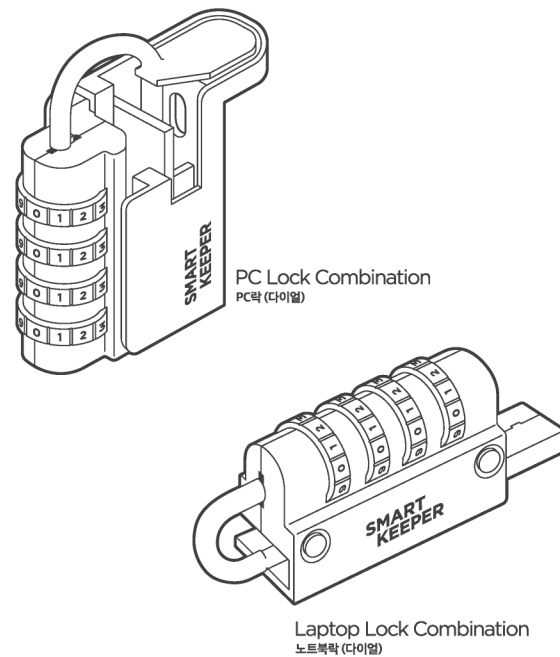

### Set the combination

#### 비밀번호 재설정 방법

**Step 1**  
Set the dial to your preferred combination code. (The initial combination is 0-0-0-0.)  
비밀번호에 맞게 다이얼을 돌립니다. (제품의 초기 비밀번호는 0-0-0-0입니다.)

**Step 2**  
Pull the shackle out, rotate it 180 degrees, and then press it in again.  
잠금고리를 위로 당긴 후, 180도 회전시키고, 다시 잠금고리를 아래로 밀어 넣습니다.

**Step 3**  
After pressing in the shackle, rotate it as illustrated 90 degrees. While the shackle is still pressed in, you can set your new combination.  
잠금고리를 끝까지 밀어넣은 상태에서 같은 방향으로 90도 더 회전시키면 비밀번호를 변경할 수 있습니다. 다이얼을 돌려 비밀번호를 변경하십시오.

#### Caution

- It is not possible to reset the new combination if it is lost.
- It is recommended that you write it down to keep in a safe place.
- 비밀번호 분실시 재설정이 불가능합니다.
- 반드시 비밀번호를 적어두어 분실하지 않도록 유의하십시오.

### SMARTKEEPER ESSENTIAL Product Line Up

Lock Key Basic	베이직 키	Lock Key Mini	미니용 키
USB Port Lock	USB 포트락	USB-B Port Lock	USB-B 포트락
USB Cable Lock	USB 케이블락	USB-C Port Lock	USB-C 포트락
Smart Data Blocker	USB 충전철펀더락	Mini USB-B Port Lock	Mini USB-B 포트락
Lockable Flash Drive	USB 메모리락	Micro USB-B Port Lock	Micro USB-B 포트락
Keyboard/Mouse Lock	키보드/마우스락	Display Port Lock	Display 포트락
RJ45 Port Lock	랜포트락	Mini Display Port Lock	Mini Display 포트락
LAN Cable Lock	랜케이블락	CF Port Lock	CF 포트락
Serial Port Lock	시리얼 포트락	SD Port Lock	SD 포트락
DVI Port Lock	DVI 포트락	RJ11 Port Lock	RJ11 포트락
Parallel Port Lock	패러렐 포트락		
Network Module Lock	네트워크 모듈락		
No key required	키 불필요 제품	Lock Key	락키
USB Closing Lock	USB 폐쇄락	Lock Key Basic	베이직 키
PC Lock Combination	PC락(다이얼)	Lock Key Mini	미니용 키
Laptop Lock Combination	노트북락(다이얼)		

